

ОБЩИЕ ТЕХНИЧЕСКИЕ УКАЗАНИЯ ПО СБОРКЕ.

Перед сборкой внимательно ознакомьтесь с данной инструкцией, проверьте комплектность деталей и фурнитуры по комплекточной ведомости. Для сборки элементов желательнее воспользоваться помощью квалифицированных специалистов.

Во избежении появления царапин, сборку необходимо проводить на мягком подстилочном материале. Согласно схемам сборки прикрепить необходимую фурнитуру. После этого можно приступить к сборке комплекта. Рекомендуется монтировать каркас в горизонтальном положении.

В мебельном наборе могут быть конструктивные изменения, не указанные в данной инструкции и не ухудшающие качество изделия, так как МЕБЕЛЬНАЯ КОМПАНИЯ "ЛЕРОМ" постоянно работает над улучшением производимой продукции.

ГАРАНТИЙНЫЕ ОБЯЗАТЕЛЬСТВА.

1. Изготовитель гарантирует соответствие мебели требованиям ГОСТа 16371-93 при соблюдении условий транспортировки, хранения, сборки (для мебели, поставляемой в разобранном виде), эксплуатации.
2. Гарантийный срок эксплуатации мебели: Для общественных помещений -18 мес., бытовой - 24 мес. Гарантийный срок при розничной продаже через торговую сеть исчисляется со дня продажи мебели, при вне розничном распределении - со дня получения ее потребителем.
3. Согласно постановлению правительства Российской Федерации от 16 июня 1977 г. № 720 мебель относится к товарам длительного пользования. В связи с этим по истечении срока службы (10 лет) потребитель должен обратиться в специализированную организацию по ремонту мебели с целью оценки дальнейшей пригодности мебели к безопасной эксплуатации и определение возможного дальнейшего срока службы.
4. Предприятие оставляет за собой право на замену фурнитуры и метизов, не влияющих на изменение конструкции и качества изделия.
5. При обнаружении брака или некомплектности обращаться к продавцу, указав **номер ОТК** и **дату изготовления**.

ПРАВИЛА УХОДА И ЭКСПЛУАТАЦИИ.

Для сохранения эксплуатационных и эстетических качеств мебели в течении длительного срока необходимо соблюдать условия её хранения, правил эксплуатации и ухода.

1. Мебель рекомендуется эксплуатировать в проветриваемом, сухом помещении с температурой воздуха не ниже +10 С и относительной влажностью воздуха 65±15 %.
2. При эксплуатации изделий, имеющих стеклянные створки, полки и зеркала необходимо помнить, что эксплуатация стеклоизделий и зеркал с трещиной сопряжено с риском получения травмы. При появлении трещин надо немедленно заменить стеклоизделие.
3. В процессе эксплуатации мебели возможно ослабление крепежной фурнитуры - необходимо периодически подтягивать их.
4. Во избежании потери товарного вида мебель и зеркала рекомендуется защищать от прямых солнечных лучей (может привести к изменению цвета), не должна размещаться вблизи отопительных приборов, сырых и холодных стен.
5. Не допускать попадания воды и технических жидкостей на поверхность мебели, не следует ставить на поверхность горячие предметы без теплоизоляционной прокладки.
6. Беречь поверхность мебели от механических повреждений.
7. Поверхность мебели можно чистить влажной тканью с применением средств по уходу за мебелью с последующей протиркой насухо. Нельзя применять эфир, ацетон, бензин и др. растворители.
8. Лицевую фурнитуру следует чистить мягкой тканью с применением хозяйственного мыла, после чего вытирать насухо. Не использовать для чистки наждачную бумагу, соду и др. средства, содержащие абразивные материалы.

"ЛЕРОМ"- это гарантия высокого качества и экологической безопасности продукции.

Производство сертифицировано по ГОСТ Р ИСО 9001.

Декларация ТТС №: RU D-RU. AE83.B.00001; RU D-RU. AE83.B.00002; RU D-RU. AE83.B.00003.



МЕБЕЛЬНАЯ КОМПАНИЯ
ЛЕРОМ

Россия, 442965, Пензенская область,
г. Заречный, проезд Фабричный, 11,
ООО "Мебельная компания "Лером"
e-mail: Info@lerom.ru <http://www.lerom.ru>
Тел./Факс: (8412) 65-33-01, 65-33-02, 65-33-03,
65-33-04, 65-33-05
Отдел сервиса: (8412) 65-33-06



ШК-207



ШК-307

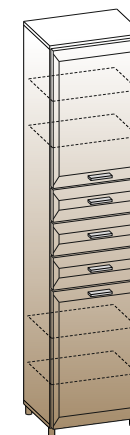

ШК-807

ШКАФ

2172x540x396 (355)

Для надежности установки композиции
необходимо закрепить секции к стене
с помощью уголка.

Инструкция
по сборке и эксплуатации мебели

КОМПЛЕКТОВОЧНАЯ ВЕДОМОСТЬ				кол-во упаковок					
	*	наименование	размер	кол-во	ШК-207	ШК-307	ШК-307 ВЕ-К	ШК-307 БД-К	ШК-807
Упаковка № 056	1	боковая стенка	2080x330	2					
	2	полка	508x330	4	1	1	1	1	1
Упаковка № 271	3	крышка	540x330	2					
	4	стенка горизонтальная	508x330	1	1	1	1	1	1
Упаковка № 443	5	створка глухая	782x536	2	-	1	1	1	-
Упаковка № 452	6	накладка ящика	176x536	3					
	7	дно ящика ОДВП	467x297	3	-	1	-	-	-
Упаковка № 453		накладка ящика	176x536	2	-	-	1	1	-
Упаковка № 472	6	накладка ящика	176x536	1	-	-	-	1	-
Упаковка № 473		накладка ящика	176x536	1	-	-	1	-	-
Упаковка № 512	5	створка глухая	782x536	2	-	-	-	-	1
Упаковка № 524	6	накладка ящика	176x536	3	-	-	-	-	1
Упаковка № 1411	5	створка глухая	782x536	2	1	-	-	-	-
Упаковка № 1421	6	накладка ящика	176x536	1	1	-	-	-	-
Упаковка № 1422		накладка ящика	176x536	2	1	-	-	-	-
Упаковка № 624	8	задняя стенка ОДВП	2108x536	1	1	1	1	1	1
Упаковка № 634	7	дно ящика ОДВП	467x297	3	1	-	1	1	1
Упаковка № 676	9	ящик фолдинг	1082x122	3	1	1	1	1	1
	10	заглушка эксцентрика		12					
		фурнитура		1	1	1	1	1	1

ПОРЯДОК СБОРКИ:

1. Приворачиваем ответные планки петель (позиция 1) на боковые стенки (позиция 1) на боковые стенки к боковой стенке, саморезом 4x16 приворачиваем петлю на створку.
2. В боковые стенки согласно схеме вворачивается дюбель стяжки эксцентриковой (позиция 2), винтами 6,3x13 крепим направляющие (позиция 3), затем (**предварительно просверлив отверстия $\varnothing 2,5$ мм**) фиксируем шурупом 4x16 (рис.№ 1).
3. Стяжкой эксцентриковой стягиваем боковые и горизонтальные стенки между собой (рис.№ 2).
4. С помощью евровинта 7x50 (позиция 4) стягиваем боковые стенки и крышки между собой (рис.№ 3).
5. Переворачиваем секцию на лицевую сторону и крепим заднюю стенку (рис.№ 4), к нижней крышке шурупом 4x16 крепим опоры **предварительно просверлив отверстия $\varnothing 2,5$ мм** согласно схеме присадки (рис.№ 5).
6. Устанавливаются полки, навешивается фасад (**для ШК-807 досверливаем отверстия под ручку $\varnothing 5$ мм**).
7. Недействующие технологические отверстия закрываем заглушками.
8. После установки всех секций стягиваем их межсекционной стяжкой.
9. К верхней крышке приворачиваем уголок, сверлом $\varnothing 12$ мм просверливаем отверстие через уголок в задней стенке шкафа, в стене на глубину 60 мм.
10. Забивается анкер, через прижимную планку анкерным болтом крепим секцию к стене (рис.№ 6), закрываем уголок заглушкой.

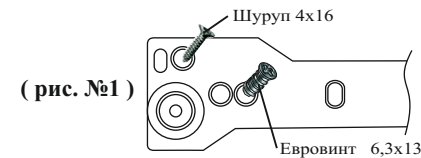

(рис. №1)

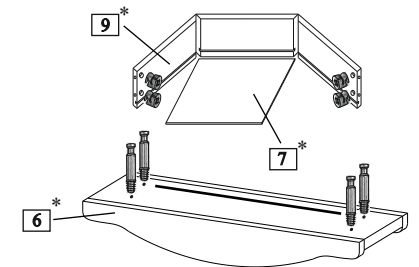

В накладку ящика вворачивается дюбель эксцентриковой стяжки. Ящик складывается согласно схеме, в паз вставляется дно, накладка стягивается с корпусом ящика. **Предварительно просверлив отверстия $\varnothing 2,5$ мм**, крепятся направляющие шурупами 4x13. Шурупом 4x16 через фиксатор приворачиваем дно ящика (рис. №7)

СБОРКА ЗАДНЕЙ СТЕНКИ
Задняя стенка крепится гвоздями 2x20 после сборки корпуса и выравнивания диагоналей $A=B$.

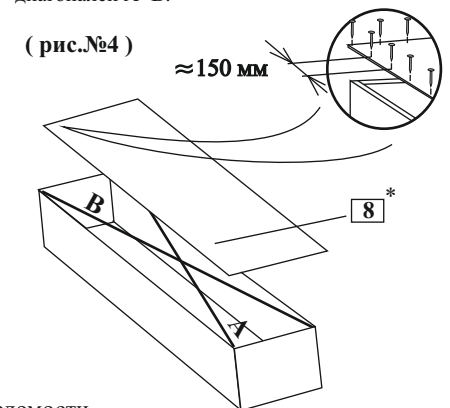

(рис. №4)

КОМПЛЕКТ ФУРНИТУРЫ	ШК-207 ШК-307	ШК-807
Петля накладная (евровинт 6,3x13 + шуруп 4x16)	4 (8+8)	4 (8+8)
Ручка + винт к ручке M4x27	2+4	-
Ручка + винт к ручке M4x65	3+3	-
Ручка S-167 + шуруп 4x35 + 4x18	-	5 (4+6)
Стяжка эксцентриковая Н=13 (дюбель + эксцентрик)+заглушка	4+4	4+4
Стяжка эксцентриковая Н=10 (дюбель + эксцентрик) ДЛЯ ЯЩИКОВ	12	12
Направляющая L300	3	3
Евровинт 6,3x13	12	12
Шуруп 4x13	12	12
Евровинт 7x50 + заглушка	8+4	8+4
Ключ для винта- конфирмата	1	1
Ножка-опора	4	4
Шуруп 4x16	34	34
Полкодержатель с фиксатором	16	16
Стяжка межсекционная	2	2
Гвоздь 2x20	39	39
Заглушка для техн. отв $\varnothing 5$ мм	24	28
Уголок (крепление к стене) (комплект)+заглушка	1	1
Фиксатор (дно ящика)	12	12

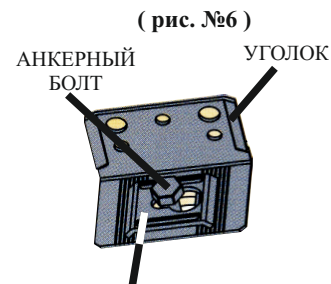

(рис. №6)

ПРИЖИМНАЯ ПЛАНКА

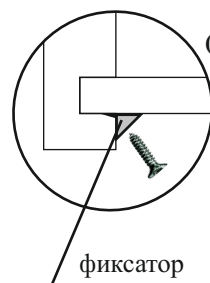
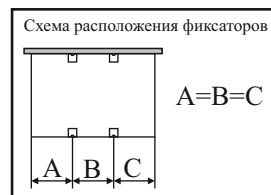

(рис. №7)

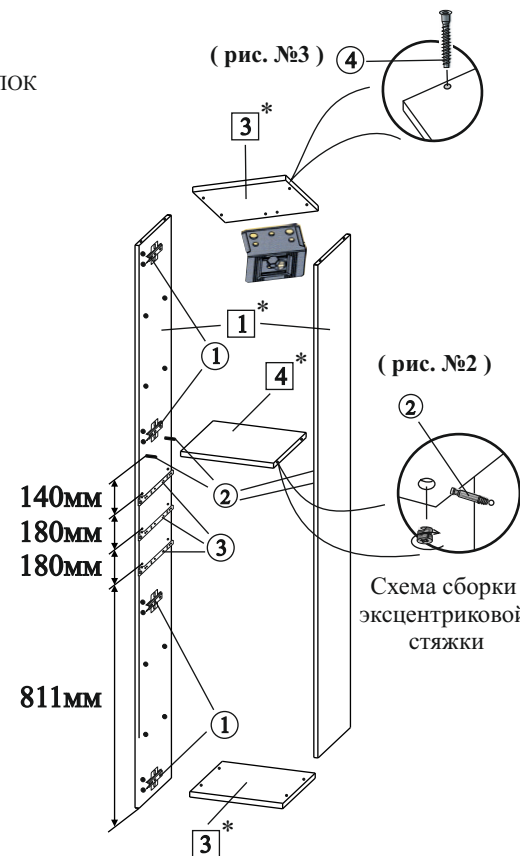

(рис. №2)



(рис. №5)
СХЕМА ПРИСАДКИ
ОПОР-НОГ

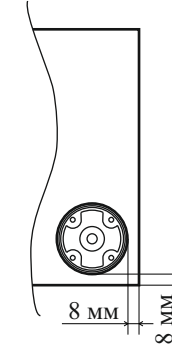

*Цифры в обозначении \square соответствуют порядковым номерам комплектующей ведомости